

ninebot™ mini PRO

Инструкция по эксплуатации

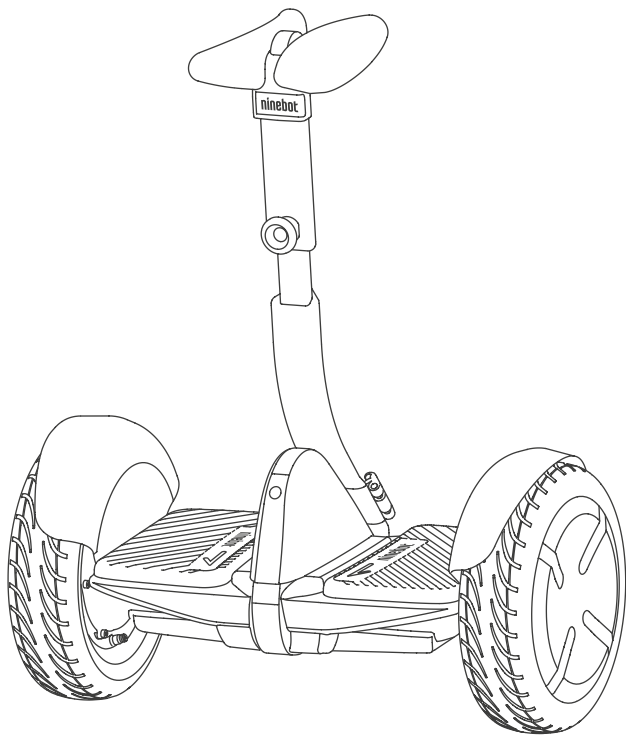

九号 迷你

Схема устройства

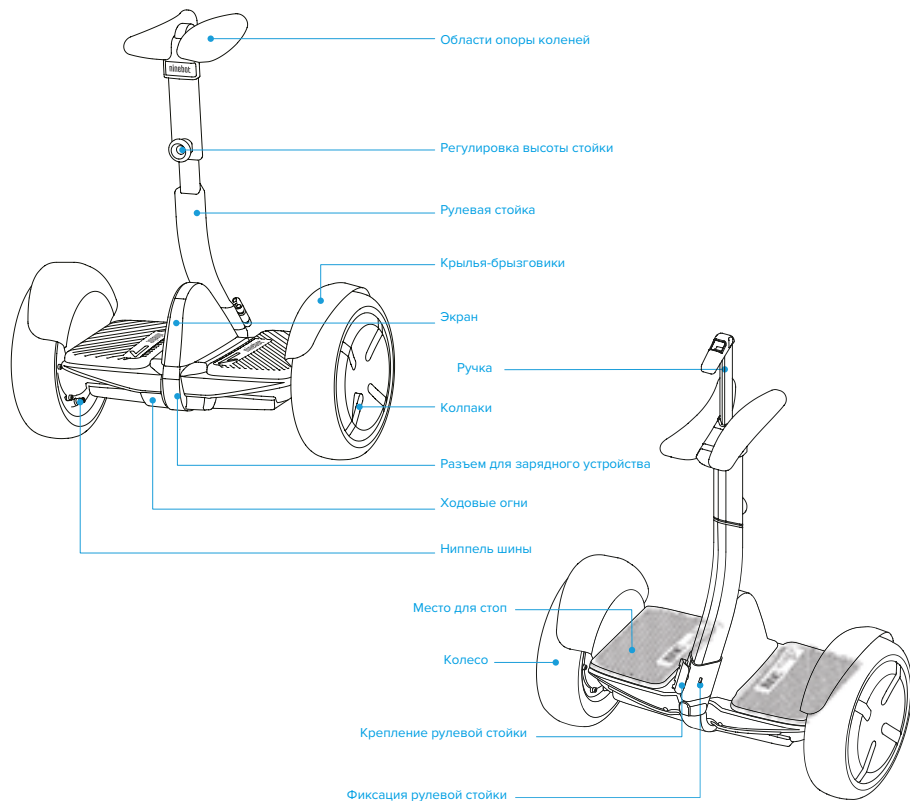

Комплект поставки

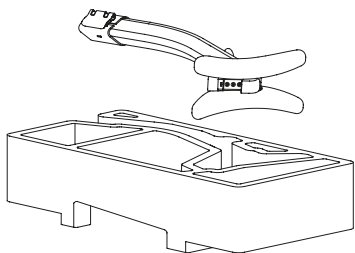

Рулевая стойка в сборе

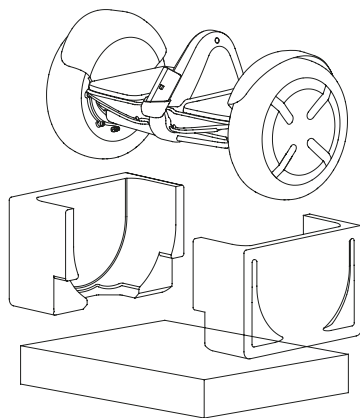
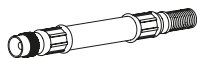

Рама в сборе



Инструкция

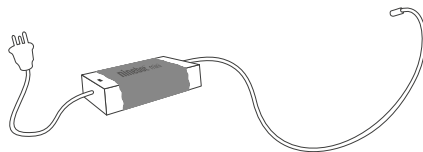

Зарядное устройство



Не забудьте выключить питание Mini и отсоедините кабель для зарядки перед сборкой и установкой любого аксессуара или чистке рамы.

Сборка устройства

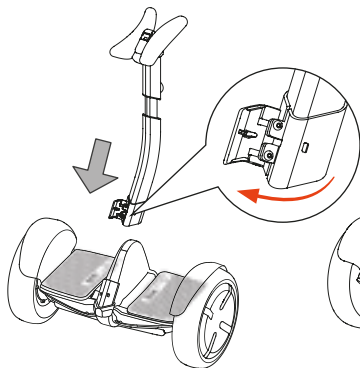

Откройте крепление рулевой стойки внизу нее

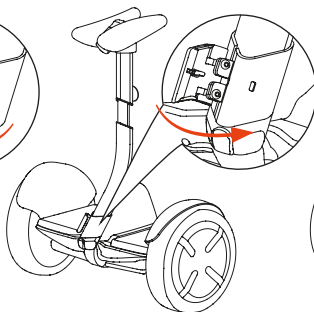

Вставьте крепление рулевой стойки в место крепления на раме

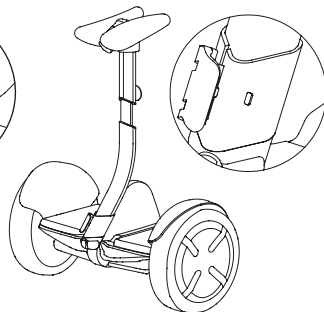

Закрепите крепление стойки



Защитите рулевую стойку и раму от царапин при укладке на землю, с помощью мягкой ткани и пенопласта. Затем проверьте, включение/выключение вашего Ninebot (вы услышите последовательные сигналы). Также проверьте загорелся ли приборная панель на верхней части панели управления.

Регулировка высоты стойки

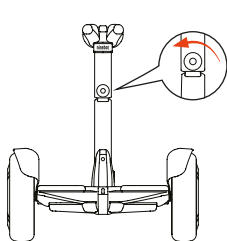

Поверните ручку для регулировки высоты против часовой стрелки

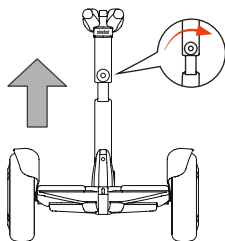

Поднимите стойку на нужную высоту. Затяните ручку для регулировки высоты по часовой стрелке.

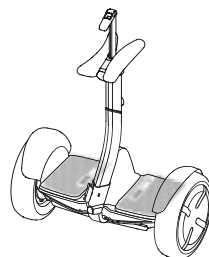

При необходимости, вы можете поднять ручку

Учимся ездить

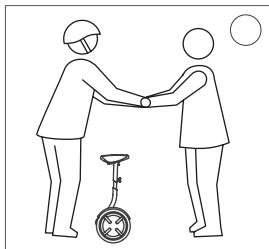

Попросите друга помочь вам при вашей первой поездке

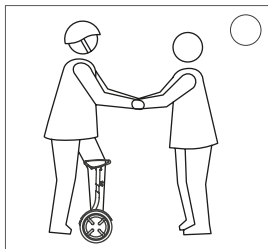

Встаньте на подставку для ног одной ногой. Не касайтесь стойки ногой управления вашими коленями, чтобы предотвратить быстрое вращение рамы

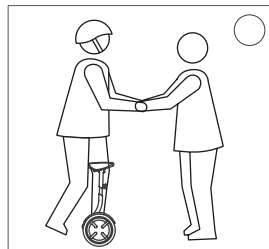

Сохраняйте равновесие и медленно перенесите центр тяжести на левую ногу

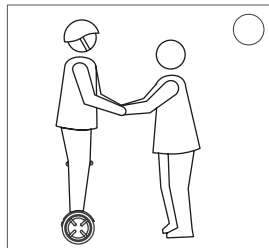

Поставьте вторую ногу на подножку. Держитесь расслабленно, стойте вертикально и смотрите прямо перед собой.

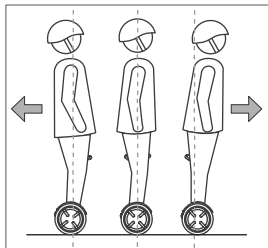

Стоя на подножке обеими ногами, медленно перемещайте центр тяжести тела вперед или назад, чтобы ехать вперед-назад.

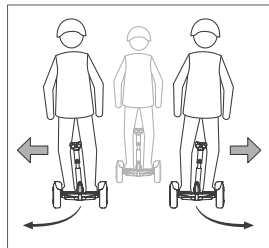

Наклоняйте стойку ногой управления вправо или влево для поворотов.

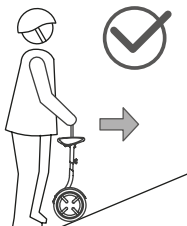
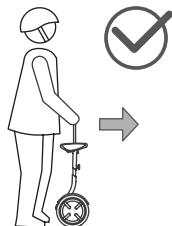

Используйте стойку для перемещения Mini. Стоя на земле, наклоните стойку вперед, это поможет вам легко сдвинуть Mini с места.

Предупреждения

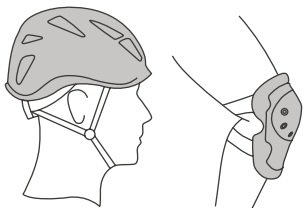

Одевайте шлем при езде, рекомендуется надевать защиту на колени и локти.

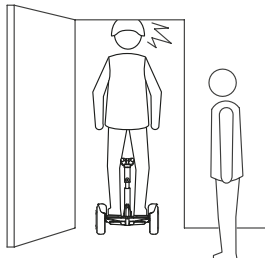

Берегите голову, проезжая низкие участки.



Будьте осторожны на скользких дорогах, избегайте резкого разгона или торможения.

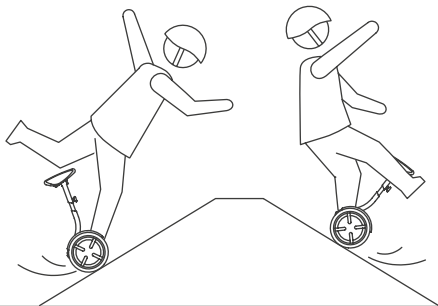

Остерегайтесь проскользывания колес на склонах.

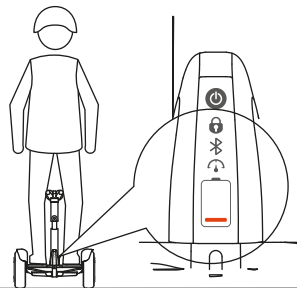

Избегайте езды при низком индикаторе заряда батареи (уровень заряда батареи мерцает, работает сигнал)

Предупреждения



Старайтесь избегать езды по неровным поверхностям, пожалуйста, держите низкую скорость (3 км/ч/10км/ч). Слегка согнутые колени позволят вам комфортно проехать неровный участок дороги.



Пожалуйста, держите правильную скорость (чуть быстрее чем ходьба), когда проезжаете возвышенности, например, пороги лифта. Не пытайтесь проехать возвышенность с нулевой скоростью, Вы можете упасть из-за скольжения или застревания шин.

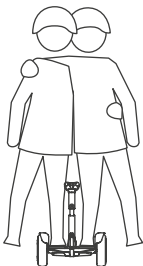

Запрещено ездить на Mini более чем одному человеку, а также ездить с детьми.

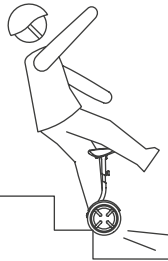
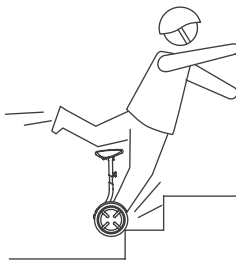

Запрещено пытаться подняться или спуститься с лестницы.

Предупреждения

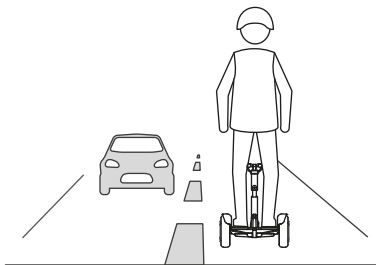

Запрещено ездить на автодорогах.

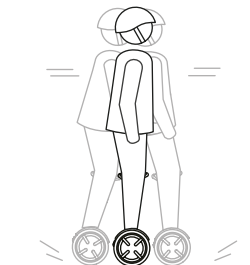

Запрещено раскачиваться взад-вперед во время езды.

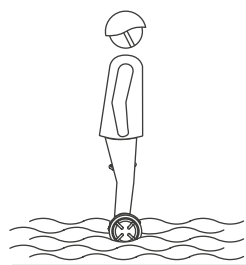

Запрещено ездить по водной поверхности, превышающей 2 см в высоту.

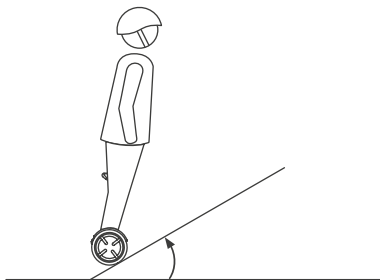



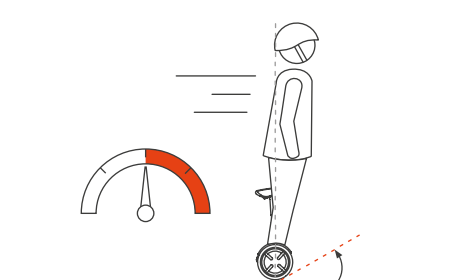



Запрещено заезжать на уклоны, которые превышают 15°, особенно людям с весом более чем 80 кг, пожалуйста, будьте осторожны и сбрасывайте скорость при подъеме и спуске.

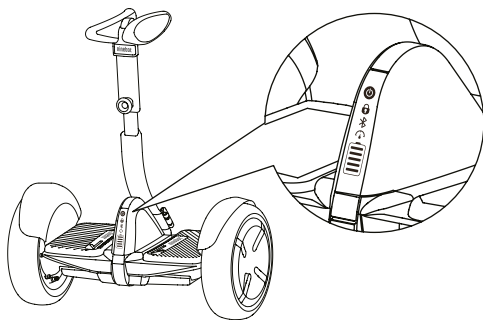

Подставка для ног будет постепенно подниматься, если превышена безопасная скорость. Пожалуйста, не ускоряйтесь, или вы можете серьезно упасть.

Приборная панель



	Выключатель Включение или выключение питания. Мини автоматически отключается если не используется в течение 10 минут после запуска, или рама опущена больше чем на 5 секунд.
	Блокировка После запуска режима блокировки через приложение, Мини будет сильно трястись и включит сигнал тревоги, если кто-то попытается его переместить. При этом смартфон пользователя будет вибрировать.
	Bluetooth Мерцание значка Bluetooth означает, что bluetooth включен, но не подключен к смартфону; Горящий значок Bluetooth, означает, что приложение Ninebot подключено к Мини.
	Ограничение скорости Максимальная скорость Мини будет ограничена, когда значок ограничения скорости включен. Подставка для ног будет подниматься, 19:46 14.06.2017твстуя чрезмерному ускорению. По умолчанию скоростной лимит - 7км/ч, ограничение может быть снято или отрегулировано через приложение.
	Индикатор заряда Каждый столбик означает 20% заряда энергии. Пожалуйста, немедленно остановитесь и зарядите Мини, если индикатор пустой и мерцает. Вы можете увидеть более точный заряд батареи и предполагаемый пробег в приложении. Если заряд батареи меньше 30%, Мини будет постепенно замедляться; при заряде ниже 10%, скорость будет ограничена до 7км/ч.

xiaominebot.com